

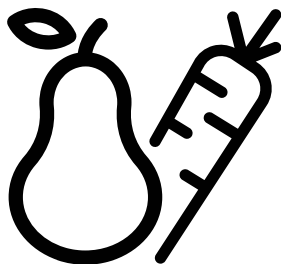

Холодильник
Руководство пользователя



283720 EB-283721EB



RU



Изучите данное руководство перед началом эксплуатации изделия!

Уважаемый клиент,





Мы желаем, чтобы вы получили наибольшую пользу от этого изделия, который был тщательно изготовлен на современных заводах и протестирован с глубоким контролем качества.

По этой причине мы настоятельно рекомендуем вам внимательно прочесть данное руководство пользователя перед запуском изделия. В случае передачи изделия му лицу, вручите также руководство пользователя.

Руководство пользователя поможет вам быстро и безопасно использовать изделие.

- Пожалуйста, внимательно прочтите данное руководство пользователя перед установкой и использованием изделия.
- Всегда соблюдайте соответствующие инструкции по технике безопасности.
- Храните руководство пользователя в легкодоступном месте для дальнейшего использования.
- Пожалуйста, ознакомьтесь со всеми другими документами, прилагаемыми к продукту.

Пожалуйста, имейте в виду, что данное руководство может применяться к нескольким моделям изделий. В этом руководстве указаны четкие различия между различными моделями.

	Важная информация и полезные советы.
	Риск получения травм и материального ущерба.
	Опасность поражения электрическим током.
	Материалы упаковки изделия произведены из перерабатываемого сырья в соответствии с нашими Национальными Нормами по Защите Окружающей Среды.

INFORMATION



SUPPLIER'S NAME











MODEL IDENTIFIER (*)



. Для доступа к информации о модели в базе данных воспользуйтесь следующим веб-сайтом и произведите поиск по идентификатору модели (*), указанному на маркировке энергоэффективности.

<https://eprel.ec.europa.eu/>

1- Инструкции по технике безопасности

-  1.1 Использование по назначению . . . 3
-  1.2 - Безопасность для детей, уязвимых лиц и домашних животных 3
-  1.3 Электробезопасность 3
-  1.4 - Безопасность при транспортировке 4
-  1.5 - Безопасность установки. 4
-  1.6 Безопасность при эксплуатации . . . 5
-  1.7 Безопасность технического обслуживания и очистки 7
-  1.8 HomeWhiz 7
-  1.9 Освещение 8
-  1.10 Техническая информация по Wi-Fi + Bluetooth. 8

2 Приобретенный холодильник 9

3 Установка 10

- 3.1. Подходящее место для установки. . . 10
- 3.2. Установка пластиковых клиньев . . . 10
- 3.3. Регулировка ножек 12
- 3.4. Электрическая схема 12

4 Подготовка 13

- 4.1. Способы экономии энергии 13
- 4.2. Первоначальное использование . . . 13

5 Эксплуатация изделия 14

- 5.1. Индикаторная панель 14
- 5.2. Льдогенератор 17
- 5.3. Льдогенератор Icematic 17

- 5.4. Лоток для льда 17
- 5.5. Модуль дезодоранта 18 (FreshGuard) 18
- 5.6. Холодильный отсек 19
- 5.7. Ящик для фруктов и овощей 19
- 5.8. Синий свет HarvestFresh 19
- 5.9. Использование диспенсера для воды 20
- 5.10. Наполнение бака диспенсера для воды 20
- 5.11. Очистка резервуара для воды 21
- 5.12. Поддон для сбора капель 21
- 5.13. Контейнер для фруктов и овощей с регулируемой влажностью (Ever Fresh) 22
- 5.14. Замораживание свежих продуктов. 22
- 5.15. Рекомендации по консервированию замороженных продуктов 23
- 5.16. Информация о глубокой заморозке 23
- 5.17. Размещение продуктов питания. . . 24
- 5.18. Предупреждение открытой двери . 24
- 5.19. Лампа освещения 24

6 Уход и чистка 25

- 6.1. Предупреждение неприятных запахов 25
- 6.2. Защита пластиковых поверхностей 25

6 Уход и чистка 26

- 6.3. Очистка внутренней поверхности . 26
- 6.4. Наружные поверхности из нержавеющей стали 26
- 6.5. Чистящие средства для стеклянных дверц 26

7 Устранение неполадок 27

1 Инструкции по технике безопасности

- Данный раздел содержит инструкции по технике безопасности, которые помогут вам уберечься от риска получения травм или материального ущерба.
- Наша компания не несет ответственности за ущерб, который может возникнуть в случаях несоблюдении этих инструкций.

А Процедуры по установку и ремонту всегда должны выполняться производителем, авторизованным сервисным агентом или квалифицированным специалистом, указанным импортером.

Используйте только оригинальные запчасти и аксессуары.

Оригинальные запасные части будут предоставляться в течение 10 лет с даты покупки продукта.

Не проводите ремонт и замену каких-либо частей устройства, если это явно не сказано в руководстве пользователя.

Не вносите никаких технических изменений в изделие.

1.1 Использование по назначению

- Это изделие не подходит для коммерческого использования, и его запрещено использовать не по назначению.

Это изделие предназначено для использования в домах и закрытых помещениях.

Например:

- Кухни для персонала в магазинах, офисах и других рабочих помещениях,
- Фермерские дома,
- Зоны, используемые клиентами в гостиницах, отелях и других типах размещения и пребывания,
- Отели типа "постель и завтрак", пансионаты,

– В местах общественного питания и похожих заведениях, не связанных с розничной торговлей

Это изделие не следует использовать на открытом воздухе с тентом или без него, к примеру, на лодках, балконах или террасах. Защищайте изделие от воздействия дождя, снега, солнца или ветра.

Существует опасность возгорания!



1.2 - Безопасность для детей, уязвимых лиц и домашних животных

- Это изделие может использоваться детьми в возрасте от 8 лет и старше, а также лицами с ограниченными физическими, сенсорными или умственными способностями либо лицами, которым не хватает опыта и знаний, при условии, что они находятся под наблюдением или обучены безопасному использованию изделия и знают о рисках.
- Дети в возрасте от 3 до 8 лет допускаются к загрузке и разгрузке холодильной продукции.
- Электротехнические изделия представляют опасность для детей и домашних животных. Детям и домашним животным запрещено играть с устройством, забираться на него или входить в него.
- Чистка и техническое обслуживание не должны выполняться детьми, если они не находятся под присмотром кого-либо.
- Храните упаковочные материалы в недоступном для детей месте. Существует риск получения травм и удушья!
- Перед утилизацией старого или устаревшего изделия:

1. Отсоедините изделие от розетки, взяв за вилку.

2. Перережьте кабель питания и выньте его из прибора вместе с вилкой

3. Не снимайте полки или ящики, чтобы детям было труднее проникнуть в изделие.

4. Снимите двери.

5. Держите изделие так, чтобы оно не опрокинулось.

6. Не позволяйте детям играть со старым изделием.

- Никогда не бросайте изделие в огонь с целью утилизации. Существует опасность взрыва!

• Если на дверце изделия установлен замок, ключ следует хранить в недоступном для детей месте.



1.3 Электробезопасность

- Изделие нужно отключать от сети во время монтажа, технического

Инструкции по безопасности и охране окружающей среды

обслуживания, чистки, ремонта и перемещения.

- Если кабель питания поврежден, его должен заменить квалифицированный специалист, указанный производителем, авторизованный сервисный агент или импортер, чтобы во избежание потенциальных опасностей.
- Не сдавливайте кабель питания под устройством или за ним. Не кладите тяжелые предметы на кабель питания. Кабель питания не должен быть чрезмерно согнут, защемлен или соприкасаться с каким-либо источником тепла.
- Не используйте удлинители, мультирозетки или адаптеры для работы с устройством.
- Портативные мультирозетки или портативные источники питания могут перегреться и привести к возгоранию. По этой причине не храните какие-либо мультирозетки за изделием и рядом с ним.
- Вилка должна быть легко доступна. Если это невозможно, электрическая установка, к которой подключается изделие, должна содержать устройство (такое как предохранитель, выключатель, автоматический выключатель и т. д.), соответствующее электротехническим нормам и отключающее все полюса от сети.
- Не прикасайтесь к вилке питания мокрыми руками.
- Вынимайте вилку из розетки, хватаясь за вилку, а не за кабель.

1.4 - Безопасность при транспортировке

- Изделие тяжелое; не перемещайте его в одиночку.
- Не держитесь за дверцу при перемещении изделия.
- Во время транспортировки будьте внимательны, чтобы не повредить систему охлаждения или трубопроводы. Если трубопровод поврежден, не эксплуатируйте изделие и обратитесь к авторизованному

 сервисному агенту.

1.5 - Безопасность установки

- Обратитесь к авторизованному сервисному агенту для установки изделия. Чтобы подготовить изделие к использованию, прочтите информацию в руководстве пользователя, чтобы убедиться в том, что электрические и водопроводные установки соответствуют. Если они не соответствуют, вызовите квалифицированного электрика и сантехника для принятия необходимых мер. Иначе будет риск поражения электрическим током, пожара, проблем с изделием или травм!
- Перед установкой убедитесь, что на изделии нет каких-либо дефектов. Если изделие повреждено, не устанавливайте его.
- Поместите изделие на чистую, ровную и твердую поверхность и уравновесьте его с помощью регулируемых ножек. Иначе изделие способно опрокинуться и привести к травмам.
- Место установки должно быть сухим и хорошо проветриваться. Не кладите ковры, коврики и аналогичные напольные покрытия под устройством. Недостаточная вентиляция может привести к возгоранию!
- Не закрывайте и не перекрывайте вентиляционные отверстия. В противном случае потребление энергии увеличится, и ваше изделие повредится.
- Изделие запрещено подключать к системам питания, таким как солнечные батареи. В противном случае ваше изделие может повредиться из-за резких перепадов напряжения!
- Чем больше хладагента содержится в холодильнике, тем больше должно быть место для

Инструкции по безопасности и охране окружающей среды

- установки. Если место установки слишком маленькое, в случае утечки хладагента в системе охлаждения будет скапливаться легковоспламеняющаяся смесь хладагента и воздуха. Необходимое пространство для каждых 8 г хладагента составляет минимум 1 м³. Количество хладагента, доступного в вашем устройстве, указано на этикетке типа.
- Изделие запрещено устанавливать в местах, подверженных воздействию прямых солнечных лучей, и его следует держать вдали от источников тепла, таких как плиты, радиаторы и т. п.

Если установка изделия вблизи источника тепла неизбежна, то следует использовать подходящую изоляционную пластину между ними и соблюдать следующие минимальные расстояния до источника тепла:

- На расстоянии не менее 30 см от источников тепла, таких как варочные панели, духовки, нагревательные элементы или плиты,

- На расстоянии не менее 5 см от электрических печей.

- Класс защиты вашего изделия - тип I. Подключите изделие к заземленной розетке, соответствующей значениям напряжения, тока и частоты, указанным на этикетке типа изделия. Розетка должна быть оснащена автоматическим выключателем 10 А – 16 А. Наша компания не несет ответственности за любой ущерб, который может возникнуть при использовании продукта без заземления и электрического подключения в соответствии с местными и национальными правилами.
- Изделие нельзя включать во время установки. Иначе будет риск поражения электрическим током и получения травм!

- Не подключайте изделие к незакрепленным, смещенным, сломанным, грязным, засаленным или подверженным риску попадания воды розеткам.
- Проложите кабель питания и шланги (если таковые имеются) изделия таким образом, чтобы они не приводили к спотыканию.
- Воздействие влаги на токоведущие части или кабель питания способно привести к короткому замыканию. В связи с этим не устанавливайте изделие в таких местах, как гаражи или прачечные, где высокая влажность или могут быть брызги воды. Когда холодильник намочнет от воды, отключите его от сети и обратитесь в авторизованный сервисный центр.
- Никогда не подключайте холодильник к энергосберегающим устройствам. Такие системы вредны для вашего изделия.



1.6 Безопасность при эксплуатации

- Никогда не применяйте к изделию химические растворители. Существует опасность взрыва!
- Если устройство неисправно, отключите его от сети и не включайте до тех пор, пока оно не будет отремонтировано авторизованным сервисным агентом. Существует риск поражения электрическим током!
- Не размещайте источники пламени (зажженные свечи, сигареты и т.д.) на изделии или рядом с ним.
- Не залезайте на изделие. Есть риск падения и получения травм!
- Не повреждайте трубы системы охлаждения острыми или проникающими предметами. Хладагент, который может вырваться при повреждении газовых каналов испарителя, удлинитель труб или поверхностных покрытий, вызывает раздражение кожи и повреждение глаз.

Инструкции по безопасности и охране окружающей среды

- За исключением случаев, рекомендованных производителем, не размещайте и не используйте электрические устройства внутри холодильника/ морозильной камеры.
- Будьте осторожны, чтобы не защемить руки или любую другую часть тела движущимися частями внутри холодильника. Будьте внимательны, чтобы не зажать пальцы между дверцей и холодильником. Будьте внимательны, открывая или закрывая дверь, если рядом есть дети.
- Никогда не ешьте мороженое, кубики льда или замороженные продукты сразу после их извлечения из холодильника. Риск обморожения!
- Если у вас мокрые руки, не прикасайтесь к внутренним стенкам или металлическим частям морозильной камеры, а также к хранящимся в ней продуктам. Риск обморожения!
- Не ставьте банки или бутылки с газированными напитками или замораживаемыми жидкостями в морозильную камеру. Банки и бутылки могут лопнуть. Существует риск получения травм и удушения!
- Не размещайте и не используйте легковоспламеняющиеся аэрозоли, легковоспламеняющиеся материалы, сухой лед, химические вещества или подобные термочувствительные материалы рядом с холодильником. Существует риск возгорания и взрыва!
- Не храните в вашем изделии взрывчатые вещества, содержащие легковоспламеняющиеся материалы, например аэрозольные баллончики.
- Не ставьте на изделие контейнеры с жидкостью. Попадание воды на электрическую деталь может привести к поражению электрическим током или возгоранию.
- Это изделие не предназначено для хранения лекарств, плазмы крови, лабораторных препаратов или аналогичных медицинских веществ и продуктов, подпадающих под действие Директивы о медицинских продуктах.
- Использование изделия не по назначению может привести к порче или порче продуктов, хранящихся в нем.
- Если ваш холодильник оснащен синим светом, не смотрите на этот свет с помощью оптических приборов. Не смотрите прямо на УФ-светодиоды в течение долгого времени. Ультрафиолетовый свет может вызвать напряжение глаз.
- Не перегружайте изделие. Предметы, находящиеся в холодильнике, могут упасть при открытии дверцы, что приведет к травмам или повреждению. Похожие проблемы могут возникнуть, если на изделие положить какой-либо предмет.
- Чтобы избежать травм, убедитесь, что вы убрали весь лед и воду, которые могли упасть или разбрызгаться по полу.
- Меняйте положение полок/ держателей для бутылок на дверце холодильника только когда они пусты. Риск получения травм!
- Не размещайте на изделие предметы, которые способны упасть/ опрокинуться. Такие предметы могут упасть при открывании двери и привести к травмам и/или материальному ущербу.
- Не ударяйте и не оказывайте чрезмерного давления на стеклянные поверхности. Разбитое стекло может привести к травмам и/или материальному ущербу.
- Система охлаждения вашего холодильника содержит хладагент R600a. Тип хладагента, используемого в изделии, указан на этикетке типа. Этот хладагент

Инструкции по безопасности и охране окружающей среды

легко воспламеняется. По этой причине следите, чтобы не повредить систему охлаждения или трубопроводы во время использования изделия. Если трубопровод поврежден:

- Не прикасайтесь к устройству или кабелю питания,
- Храните изделие вдали от потенциальных источников огня, которые могут привести к возгоранию.
- Проветрите помещение, в котором находится изделие. Не используйте вентиляторы.
- Обратитесь к авторизованному сервисному центру.

- Если изделие повреждено и вы заметите утечку хладагента, держитесь от него подальше. Хладагент может вызвать обморожение при попадании на кожу.

Для продуктов с дозатором воды/ льдогенератором

- Используйте только питьевую воду. Не наполняйте резервуар для воды такими жидкостями, как фруктовый сок, молоко, газированные или алкогольные напитки, которые не подходят для использования в диспенсере для воды.
- Существует риск для здоровья и безопасности!
- Не позволяйте детям играть с диспенсером для воды и льдогенератором (Icematic) во избежание несчастных случаев или травм.
- Не засовывайте пальцы или другие предметы в отверстие для подачи воды, канал для подачи воды, а также контейнер для льдогенератора. Существует риск получения травм или материального ущерба!



1.7 Безопасность технического обслуживания и очистки

- Не тяните за дверную ручку, если вам нужно переместить изделие для чистки. Ручка может сломаться и привести к травмам, если приложить к ней большое усилие.
- Не распыляйте и не заливайте воду на изделие или внутрь него для очистки. Существует опасность возгорания и поражения электрическим током!
- Не используйте острые или абразивные инструменты во время чистки изделия. Не используйте бытовые чистящие средства, моющие средства, газ, бензин, растворитель, спирт, лак и т.д.
- Пользуйтесь внутри изделия только чистящими и обслуживающими средствами, которые не вредны для пищевых продуктов.
- Никогда не используйте пар или паровые чистящие средства для чистки и размораживания изделия. Попадание пара на токоведущие части холодильника может вызвать короткое замыкание или привести к поражению электрическим током!
- Следите за тем, чтобы вода не попадала в электронные схемы и элементы освещения изделия.
- Используйте чистую и сухую ткань для протирания посторонних предметов и пыли с контактов штекера. Не используйте влажную ткань для очистки вилок. Существует опасность возгорания и поражения электрическим током!



1.8 HomeWhiz

- Когда вы управляете своим изделием с помощью приложения HomeWhiz, вам следует соблюдать предупреждения по технике безопасности, даже находясь вдали от холодильника. Вы также должны следовать предупреждениям в приложении.

Инструкции по безопасности и охране окружающей среды



1.9 Освещение

- При необходимости замены светодиода/лампы, используемой для освещения, обратитесь в авторизованный сервисный центр.



1.10 Техническая информация по Wi-Fi + Bluetooth

Частотный диапазон:

Частотный диапазон:	2,4 ГГц (функционирует по Wi-Fi или Bluetooth)
Макс. мощность передачи:	< 100 мВт (функционирует по Wi-Fi или Bluetooth)
Информация о ПО:	Quartz_WiFi.XXX

Заявление о соответствии для CE:

Компания Arçelik A.Ş. настоящим заявляет, что данный прибор соответствует Директиве 2014/53/EU.

Полный текст декларации о соответствии EU доступен на следующей странице:

Производство: beko.com.tr

2 Приобретенный холодильник



1. Дверные полки холодильного отделения
 2. Ящики морозильной камеры
 3. Льдогенератор Icematic
 4. Водосборник
 5. Ящик для фруктов и овощей
 6. Крышка контейнера для фруктов и овощей
 7. Холодильный отсек
 8. Стеклянные полки холодильной камеры
 9. Фильтр запаха (поврежденный)
 10. Внутренний дисплей
 11. Стеклянные полки холодильной камеры
 12. Морозильная камера
- *ОПЦИОНАЛЬНО**



Может относиться не ко всем моделям



***Опционально:** Рисунки в данном руководстве пользователя приведены в качестве примера и могут не соответствовать изделию. Если соответствующие детали отсутствуют в приобретенном вами изделии, этот рисунок будет применим к другим моделям.

3.1. Подходящее место для установки

Обратитесь в авторизованный сервисный центр для установки продукта. Чтобы подготовить изделие к использованию, ознакомьтесь с информацией, приведенной в руководстве пользователя, и убедитесь, что электромонтажные и водопроводные работы выполнены надлежащим образом. Если же нет, обратитесь к квалифицированному электрику и техническому специалисту для выполнения всех необходимых работ.

	ПРЕДУПРЕЖДЕНИЕ: Производитель не несет ответственности за ущерб, который может возникнуть в результате процедур, выполненных неуполномоченными лицами.
	ПРЕДУПРЕЖДЕНИЕ: Изделие нельзя включать во время установки. Иначе будет риск смерти и получения травм!
	ПРЕДУПРЕЖДЕНИЕ: : Если дверной проем помещения, в котором будет размещено изделие, настолько узок, что не позволяет пронести изделие, обратитесь к авторизованному поставщику услуг.

- Поместите холодильник на ровную поверхность пола, чтобы предотвратить толчки.
- Если вы собираетесь использовать изделие в кабине/мебели, между боковыми стенками и кабиной/мебелью должен быть зазор не менее 2 см.
- Устанавливайте изделие на расстоянии не менее 30 см от источников тепла, таких как варочные панели, нагревательные элементы и плиты, и не менее чем в 5 см от электрических печей.
- Изделие не должно подвергаться воздействию прямых солнечных лучей, не храните во влажных местах.
- Для эффективной работы вашего изделия необходима достаточная циркуляция воздуха. При установке изделия в нише необходимо обеспечить зазор не менее 5 см между изделием, потолком, задней и боковыми стенами.

При установке изделия в нише необходимо обеспечить зазор не менее 5 см между изделием, потолком, задней и боковыми стенами. Убедитесь, что защитный элемент зазора у задней стены установлен в предназначенное для него место (если он входит в комплектацию изделия). Если элемент отсутствует, утерян или отломан, изделие необходимо устанавливать таким образом, чтобы между его задней поверхностью и стеной помещения оставался зазор не менее 5 см. Зазор у задней стены необходим для эффективной работы изделия.

- Если температура в помещении опускается ниже 10 °С, холодильник будет продолжать работать, чтобы сохранить продукты питания в морозильной камере. Но при этом, свежие продукты в холодильной камере могут заморознуть из-за холодной окружающей среды.

3.2. Установка пластиковых клиньев

Пластиковые клинья, поставляемые вместе с изделием, используются для создания расстояния для циркуляции воздуха между изделием и задней стенкой.

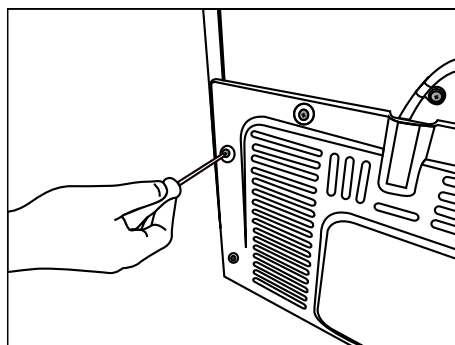

1. Для установки клинья, выверните винты на изделии и используйте винты, поставляемые вместе.

Установка

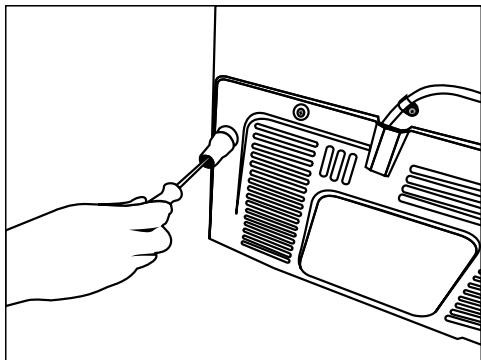

2. Вставьте 2 пластиковых клина в заднюю вентиляционную крышку, как продемонстрировано на рисунке.

Установка

3.3. Регулировка ножек

Если после установки изделие стоит нестабильно, отрегулируйте ножки спереди, поворачивая их вправо или влево.

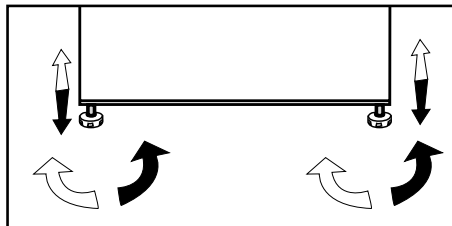

- Наша компания не несет ответственности за любой ущерб, который может возникнуть при использовании продукта без заземления и электрического подключения в соответствии с местными и национальными правилами.
- После установки вилка кабеля питания должна находиться в пределах легкой досягаемости.
- Не устанавливайте удлинители или беспроводные розетки с несколькими розетками между вашим изделием и настенной розеткой.

3.4. Электрическая схема

	ПРЕДУПРЕЖДЕНИЕ: Не подключайте изделие с помощью удлинительных кабелей или нескольких штекеров.
	ПРЕДУПРЕЖДЕНИЕ: Поврежденный кабель питания должен заменяться Авторизованным сервисным агентом.
	Если два холодильника должны быть установлены рядом друг с другом, оставьте расстояние не менее 4 см между ними.

	Предупреждение о горячей поверхности! Ваше изделие оснащено трубами для охлаждения, улучшающими систему охлаждения боковых стенок. Горячая жидкость способна протекать через эти поверхности, приводя к нагреву боковых стенок. Это нормальное явление и не требует вмешательства. Будьте осторожны, прикасаясь к этим участкам.
--	--

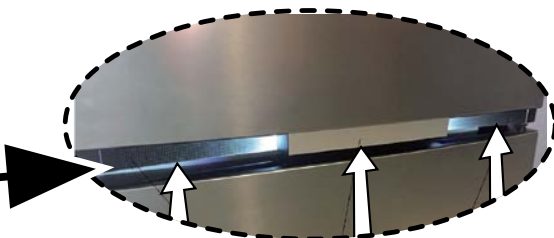

	ПРЕДУПРЕЖДЕНИЕ: “Защитные пленки на вертикальной ручке” будут удалены.
--	---

4.1. Способы экономии энергии



Не рекомендуется подключать устройство к энергосберегающим системам, поскольку это может привести к его поломке.

- Для отдельно стоящего прибора: «этот холодильный прибор не предназначен для использования в качестве встраиваемого прибора».
- Не оставляйте дверцы холодильника открытыми надолго.
- Не ставьте горячую еду или напитки в холодильник.
- Не перегружайте холодильник, холодопроизводительность упадет, если нарушится циркуляция воздуха внутри.
- Для того, чтобы в морозильной камере вашего холодильника можно было хранить максимальное количество продуктов, верхнюю крышку и выдвижной ящик следует снять и поместить поверх стеклянных полок. Потребляемая мощность, указанная для вашего холодильника, была определена после снятия холодильной камеры, лотка для льда и крышки, а также среднего ящика для обеспечения максимальной загрузки. Очень рекомендуется использовать верхнюю заслонку и нижний ящик во время загрузки.
- В зависимости от особенностей вашего продукта размораживание замороженных продуктов в холодильной камере обеспечит экономию энергии и сохранит качество продуктов.
- Не блокируйте поток воздуха, помещая продукты перед вентилятором морозильной камеры. Продукты следует ставить, оставляя минимум 5 см свободного места перед защитной решеткой вентилятора.
- Датчик температуры в морозильной камере не должен непосредственно соприкасаться с упаковками продуктов. В случае контакта с датчиком может увеличиться энергопотребление изделия.
- В случае наличия нескольких вариантов стеклянные полки должны быть размещены так, чтобы отверстия для выпуска воздуха на задней стенке не были заблокированы, предпочтительно, чтобы отверстия

для выпуска воздуха оставались под стеклянной полкой. Эта комбинация может помочь улучшить распределение воздуха и энергоэффективность.

- Поскольку горячий и влажный воздух не будет напрямую проникать в ваш продукт, когда дверца не открыта, ваш продукт будет оптимизировать себя в условиях, достаточных для защиты ваших продуктов. В этой функции энергосбережения функции и компоненты, такие как компрессор, вентилятор, обогреватель, размораживание, освещение, дисплей и т.д., будут работать в соответствии с потребностями в минимальном потреблении энергии при сохранении свежести продуктов.



Внутренняя часть вашего изделия должна быть очищена.



Если два холодильника должны быть установлены рядом друг с другом, оставьте расстояние не менее 4 см между ними.

4.2. Первоначальное использование

Перед началом использования холодильника убедитесь, что все приготовления выполнены в соответствии с инструкциями в разделах «Инструкции по технике безопасности и охране окружающей среды» и «Установка».

Запустите изделие, не кладя никаких продуктов, на 6 часов и не открывайте его дверцу, если в этом нет крайней необходимости.



Вы услышите шум, когда компрессор запустится. Жидкости и газы, герметизированные в системе охлаждения, также могут вызывать шум, даже если компрессор не работает. Это нормально.



Это нормально, что передние края холодильника горячие. Они специально подогреваются, чтобы предотвратить образование конденсата.

5.1. Индикаторная панель

Индикаторные панели могут отличаться в зависимости от модели изделия. Аудиовизуальные функции на индикаторной панели помогут вам в использовании вашего продукта.

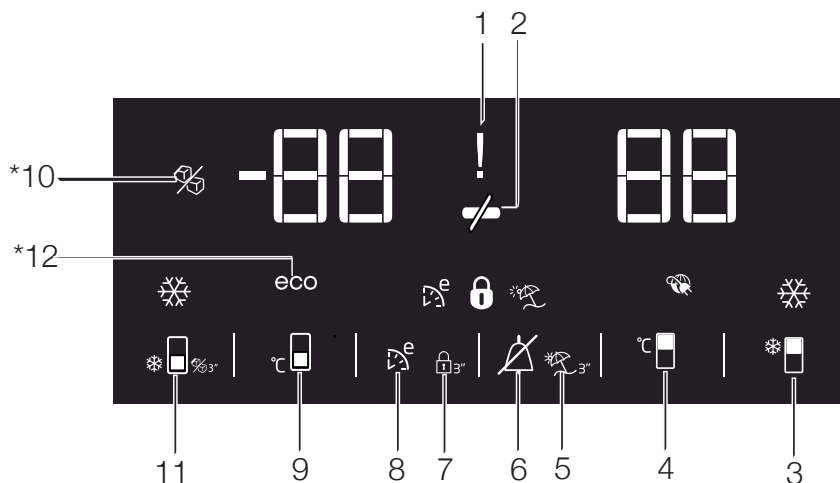

1. Предупреждение о высокой температуре / ошибке

Этот индикатор (⚡) загорается при наличии предупреждений о высокой температуре и возникновении ошибок.

Когда температура в морозильной камере достигает

критического для продуктов уровня, этот индикатор и самая высокая температура в морозильной камере и единица измерения температуры отображаются по очереди. Предупреждение будет удалено нажатием кнопки выключения аварийного сигнала (⚡) после проверки продуктов в морозильной камере.

Этот индикатор (⚡) также загорается при возникновении сбоя датчика. Когда этот индикатор горит, «E» и такие цифры, как «1, 2, 3 ...», будут отображаться на указателе температуры по очереди.

Эти цифры, отображаемые на индикаторе, предоставляют информацию обслуживающему персоналу.

2. Энергосбережение (дисплей выключен)

Когда дверцы изделия не открыты, автоматически включается режим энергосбережения и загорается символ энергосбережения. (⚡) Когда режим энергосбережения включен, все символы,

Может относиться не ко всем моделям





***опционально:** Опционально: Рисунки в данном руководстве пользователя приведены в качестве примера и могут не соответствовать изделию. Если соответствующие детали отсутствуют в приобретенном вами изделии, этот рисунок будет применим к другим моделям.

Эксплуатация устройства

кроме символа энергосбережения, погаснут. При нажатии какой-либо кнопки или открытии дверцы, когда активен режим энергосбережения, режим энергосбережения будет выключен, и символы на дисплее будут светиться. Функция энергосбережения активируется на заводе, ее нельзя отключить.

3. Функция быстрого охлаждения

Нажмите кнопку () и отпустите ее, чтобы включить функцию быстрого охлаждения.

Индикатор быстрого охлаждения () загорается и температура холодильной камеры устанавливается на 1°C.

Чтобы отменить функцию быстрого охлаждения, заново нажмите кнопку () и отпустите ее. Индикатор быстрого охлаждения погаснет и изделие вернется к нормальным настройкам.



Если функция быстрого охлаждения не отменяется вручную, она отменяется автоматически через 1 час.



Эта функция не будет вызываться после отключения питания.

4. Кнопка регулировки температуры холодильной камеры

При нажатии данной кнопки () температура холодильной камеры может быть установлена соответственно на 8, 7, 6, 5, 4, 3, 2, 1, 8 ... Нажмите эту кнопку, чтобы установить нужное значение температуры в холодильной камере.

5. Функция «Отпуск»

Чтобы включить функцию «Отпуск», удерживайте кнопку выключения аварийного сигнала (№ 6) нажатой в течение 3 секунд. Когда активирована функция «Отпуск», загорается индикатор (), при выборе холодильной

камеры на температурном индикаторе появится «-», и в холодильной камере не будет активного охлаждения. Когда данная функция включена, не следует хранить продукты питания в холодильной камере. Морозильная камера будет продолжать охлаждаться в соответствии с заданной температурой.

Чтобы отменить данную функцию, удерживайте кнопку выключения аварийного сигнала (№ 6) нажатой в течение 3 секунд.

6. Кнопка выключения аварийного сигнала

Когда появляется предупреждение о высокой температуре, проверьте продукты в морозильной камере и удалите предупреждение, нажав кнопку () выключения аварийного сигнала.

7. Блокировка кнопок

Удерживайте кнопку Eko fuzzy (№ 8) нажатой в течение 3 секунд, чтобы активировать блокировку кнопок. Когда блокировка кнопок активна, загорится индикатор () и кнопки не будут работать.

Удерживайте кнопку Eko fuzzy (№ 8) нажатой в течение 3 секунд, чтобы отключить блокировку кнопок; индикатор () погаснет,

и кнопки начнут работать.

Если вы хотите предотвратить изменение установленной температуры, удерживайте кнопку Eko fuzzy (№ 8) нажатой в течение 3 секунд.

8. Eko fuzzy

Нажмите и отпустите кнопку Eko fuzzy, чтобы активировать функцию Eko fuzzy. После активации функции, загорится индикатор энергосбережения (). Морозильная камера будет работать в соответствии с заданной температурой в течение 6 часов и начнет работать в режиме энергосбережения через 6 часов. Нажмите и отпустите кнопку Eko fuzzy, чтобы выключить функцию Eko fuzzy.

Эксплуатация устройства

9. Кнопка регулировки температуры морозильной камеры

При нажатии данной кнопки температура морозильной камеры может быть установлена соответственно на -18, -19, -20, -21, -22, -23, -24, -18....

Нажмите эту кнопку (т), чтобы установить нужное значение температуры в морозильной камере.

10. Индикатор выключения льдогенератора

Показывает состояние льдогенератора. Если индикатор (ж) горит, это означает, что льдогенератор не работает.

i Когда выбрана эта функция, откачка воды из резервуара для воды прекращается. Однако готовый лед можно взять из льдогенератора.

11. Кнопка быстрой заморозки / кнопка включения / выключения льдогенератора

Нажмите и отпустите данную кнопку (ж), чтобы включить или выключить функцию быстрой заморозки.

При активации данной функции загорается индикатор быстрой заморозки (жж).

Температуры морозильной камеры отображается как -27 градусов.

Морозильная камера охлаждается до температуры, ниже заданной.

Если вы хотите заморозить большое количество пищевых продуктов, нажмите кнопку быстрой заморозки перед тем, как положить продукты в холодильник.

Для выключения льдогенератора удерживайте кнопку быстрого замораживания (№ 11) нажатой в течение 3 секунд; Загорится индикатор (жж) и образование льда будет остановлено

после извлечения готового льда из льдогенератора.

Чтобы снова включить льдогенератор, удерживайте кнопку быстрого замораживания (№ 11) нажатой в течение 3 секунд; Индикатор (жж) загорится и генератор льда начнет работать.

i Используйте функцию быстрой заморозки, если вы хотите быстро заморозить продукты питания в морозильной камере. Если вы хотите заморозить большое количество свежих продуктов, включите эту функцию перед тем, как положить продукты питания в холодильник.

i Если функция быстрой заморозки не отменяется вручную, она отменяется автоматически через 24 часа.

i Эта функция не будет вызываться после отключения питания.

12. Индикатор энергосбережения

Показывает, что изделие работает в режиме энергосбережения. Когда температура морозильной камеры установлена на -18 или энергосбережение выполняется в режиме Eco Fuzzy, этот индикатор (eco) загорается.

i Индикатор энергосбережения гаснет при выборе функции быстрого охлаждения или быстрой заморозки.

Эксплуатация устройства

5.2. Льдогенератор

(Эта функция опциональна)

Льдогенератор позволяет легко получать лед из изделия.

Использование льдогенератора

1. Извлеките резервуар для воды из холодильного отделения.
2. Наполните резервуар водой.
3. Замените резервуар для воды. Первые кубики льда будут готовы примерно через четыре часа в ящике льдогенератора в морозильной камере.



Если резервуар для воды будет полностью заполнен, вы получите примерно 60-70 кубиков льда.



Воду в резервуаре следует обновлять каждые 2-3 недели.

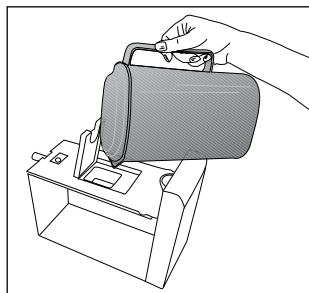
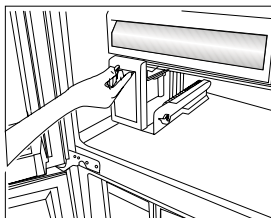
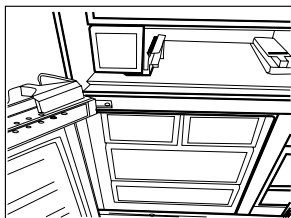

5.3. Льдогенератор Icematic

(Эта функция опциональна)

Льдогенератор позволяет легко получать лед из изделия.

Использование льдогенератора

1. Осторожно достаньте лед.
2. Наполните емкость для льдогенератора.
3. Установите льдогенератор на место. Примерно через два часа лед будет готов.
4. Чтобы получить лед, поверните ручки на резервуарах для льда по часовой стрелке на 90 градусов. Кубики льда из резервуаров будут падать в нижнюю емкость для хранения льда.
5. Вы можете вынуть контейнер для хранения льда и подавать кубики льда.



Не вынимайте льдогенератор из гнезда для того, чтобы взять лед.



При желании вы можете хранить кубики льда в контейнере для хранения льда. Контейнер для хранения льда предназначен только для накопления кубиков льда. Не добавляйте в него воду. В противном случае он сломается.

5.4. Лоток для льда

(Эта функция опциональна)

Лоток для льда позволяет легко извлекать лед из продукта.

Использование лотка для льда

1. Извлеките лоток для льда из морозильной камеры.
2. Наполните лоток для льда водой.
3. Поместите лоток для льда в морозильную камеру. Примерно через два часа лед будет готов.
4. Выньте лоток для льда из морозильной камеры и наклоните его над сервировочной тарелкой. Кубики льда легко упадут на сервировочную тарелку.

5.5. Модуль дезодоранта (FreshGuard)

(Эта функция опциональна)

Модуль дезодоратора быстро устраняет неприятные запахи в вашем холодильнике до того, как они проникнут на поверхности. Из-за этого модуля, расположенному на крыше отделения для свежих продуктов, неприятный запах удаляется, в то время как воздух активно проходит через фильтр запаха, а воздух, очищенный в фильтре, направляется обратно в отделение для свежих продуктов. Таким образом, нежелательные запахи, которые могут появиться во время хранения продуктов в холодильнике, устраняются до того, как они проникнут на поверхности.

Это достигается благодаря вентилятору, светодиоду и фильтру запаха, интегрированному в модуль. Модуль дезодоранта будет активироваться автоматически на периодической основе. Звук, который вы будете слышать при периодической активации модуля, является нормальным явлением; он издается встроенным вентилятором. Если открыть дверцу отделения для свежих продуктов, когда модуль активен, вентилятор временно приостановит работу и возобновит работу с того места, где остановился, когда дверца снова будет закрыта. В случае сбоя питания модуль дезодоратора активируется при возобновлении подачи электроэнергии.

Информация: Ароматические продукты (такие как сыр, оливки и деликатесы) рекомендуется хранить в закрытой упаковке, чтобы избежать неприятного запаха, который может возникнуть при смешивании запахов различных продуктов. Кроме того, рекомендуется быстро доставать испорченные продукты из холодильника, чтобы предотвратить порчу других продуктов и избежать появления неприятного запаха.



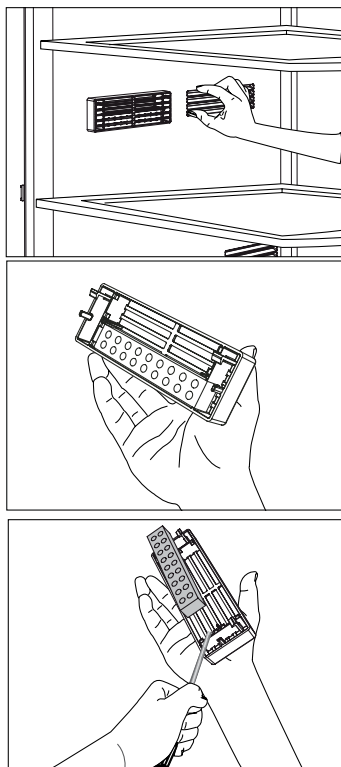

5.6. Холодильный отсек

(Эта функция опциональна)

Используйте данное отделение для хранения деликатесов, которые должны храниться при более низкой температуре, либо для мясных продуктов, которые вы будете употреблять в течение короткого времени. Не храните овощи или фрукты в данном отсеке.

Вы можете увеличить внутренний объем вашего изделия, удалив любой из отсеков холодильника:

Для того, чтобы снять его, просто потяните вперед до упора, затем поднимите его и потяните на себя.

5.7. Ящик для фруктов и овощей

Морозильная камера холодильника спроектирована специально для сохранения свежести овощей без потери их влажности. С этой целью вокруг контейнера для фруктов и овощей усиливается циркуляция холодного воздуха. Храните фрукты и овощи в этом отделении. Не кладите листовую зелень рядом с фруктами для продления их свежести.

5.8. Синий свет HarvestFresh

***Доступно не для всех моделей**

О синей подсветке

Фрукты и овощи, хранящиеся в контейнерах холодильника в секции с синей подсветкой, продолжают фотосинтезировать благодаря эффекту световой волны, возникающему под воздействием синего света, и сохраняют витамины.

О технологии HarvestFresh

Фрукты и овощи, хранящиеся в контейнерах холодильника в секции с освещением по технологии HarvestFresh, сохраняют витамины дольше, поскольку чередование синего, зеленого и красного освещения и периодов темноты имитирует суточный цикл.

При открывании дверцы в момент, когда функцией HarvestFresh включен период темноты, в холодильнике автоматически включается подсветка синевато-зеленого или красного цвета для освещения контейнеров. После закрытия дверцы холодильника в нем вновь будет включен период темноты, имитирующий ночь в суточном цикле.

Эксплуатация устройства

5.9. Использование диспенсера для воды

(Эта функция опциональна)

i	Обычно первые несколько стаканов воды, взятых из дозатора, должны быть теплыми.
i	Если диспенсер для воды не используется в течение длительного периода времени, слейте первые несколько стаканов воды, чтобы получить свежую воду.

1. Надавите на рычаг дозатора воды своим стаканом. Если вы используете мягкий пластиковый стаканчик, нажимать на рычаг рукой будет проще.
2. Наполнив чашку до желаемого уровня, отпустите рычаг.

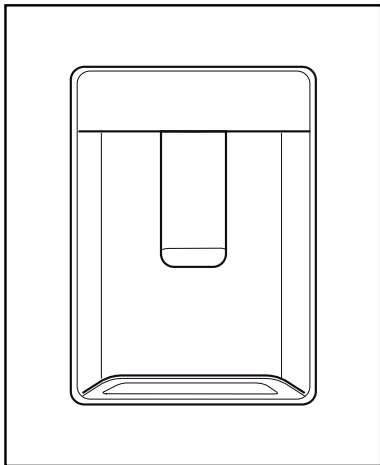

i	Обратите внимание, сколько воды вытекает из дозатора, зависит от того, насколько сильно вы нажимаете на рычаг. Когда уровень воды в чашке/стакане поднимется, осторожно уменьшите силу нажатия на рычаг, чтобы избежать перелива. Если слегка нажать на руку, вода будет капать; это вполне нормально и не является сбоем.
----------	--

5.10. Наполнение бака диспенсера для воды

Емкость для заполнения резервуара воды находится внутри дверной полки.

1. Откройте крышку бака.
2. Наполните резервуар свежей питьевой водой.
3. Закройте крышку.

i	Не наполняйте резервуар для воды такими жидкостями, как фруктовый сок, молоко, газированные или алкогольные напитки, которые не подходят для использования в диспенсере для воды. После использования таких жидкостей диспенсер для воды будет непоправимо поврежден. Гарантия не будет покрывать расходы после такого использования. Некоторые химические вещества и добавки, имеющиеся в таких напитках/жидкостях, могут повредить материал резервуара для воды.
----------	--

i	Используйте чистую питьевую воду.
----------	-----------------------------------

i	Емкость резервуара для воды составляет 3 литра; не переборщите.
----------	---

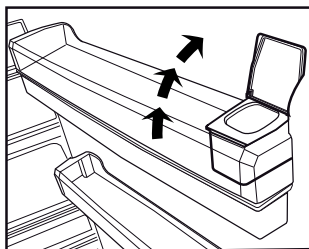
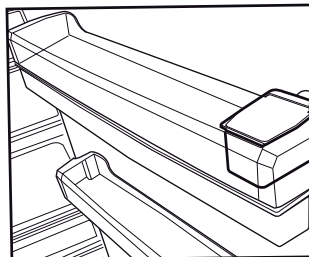

Эксплуатация устройства

5.11. Очистка резервуара для воды

1. Снимите резервуар для наполнения водой внутри дверной стойки.
2. Снимите дверную стойку, удерживая ее с обеих сторон.
3. Схватите резервуар для воды с обеих сторон и снимите его под углом 45°.
4. Снимите крышку резервуара для воды и очистите резервуар.

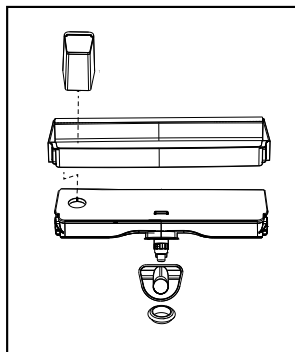
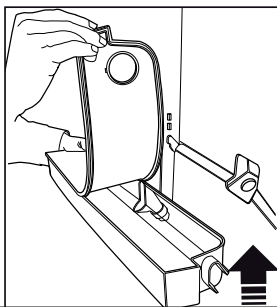
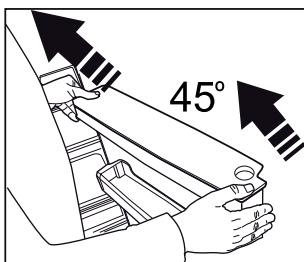
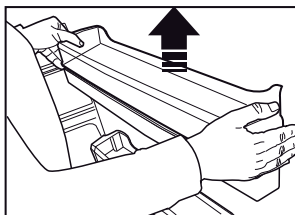
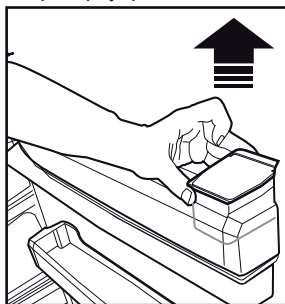

Детали емкости для воды и диспенсера для воды не должны мыться в посудомоечной машине.

5.12. Поддон для сбора капель

Вода, которая пролилась во время использования диспенсера для воды, собирается в поддоне для слива. Снимите пластиковый фильтр, как показано на рисунке. Чистой и сухой тканью протрите скопившуюся воду.

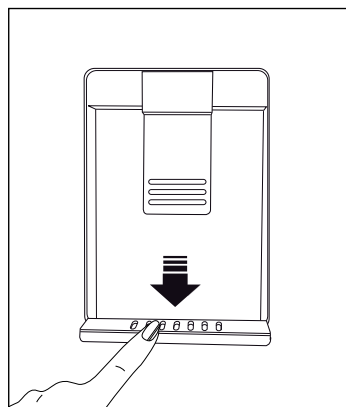

Эксплуатация устройства

5.13. Контейнер для фруктов и овощей с регулируемой влажностью (Ever Fresh)

(Эта функция опциональна)

Благодаря контейнеру для фруктов и овощей с регулируемой влажностью фрукты и овощи могут храниться в течение более длительного времени в среде с идеальными условиями влажности. С помощью системы регулировки влажности с 3 вариантами, расположенной перед контейнером для фруктов и овощей, вы можете контролировать уровень влажности внутри в зависимости от продуктов питания, которые вы храните. Рекомендуется выбирать овощной вариант, если вы храните только овощи, фруктовый вариант, если вы храните только фрукты, и смешанный вариант, если вы храните фрукты и овощи вместе.

Для того, чтобы воспользоваться преимуществами системы контроля влажности и продлить срок хранения продуктов питания, не следует хранить фрукты и овощи в пластиковых пакетах. Если овощи оставить в пакетах, это приведет к их быстрому гниению. Особенно, мы не рекомендуем хранить огурцы или брокколи в герметичных пластиковых пакетах. Если контакт с другими овощами нежелателен из соображений гигиены, используйте перфорированный бумажный пакет и другие аналогичные упаковочные материалы вместо пакета.

При укладке овощей следует учитывать удельный вес овощей. Тяжелые и твердые овощи следует класть на дно контейнера для овощей и фруктов, а легкие и мягкие овощи – сверху.

Не кладите вместе груши, абрикосы, персики и т.д. и, в частности, яблоки, которые имеют высокий уровень образования газообразного этилена, в одну посуду с другими овощами и фруктами. Газообразный этилен, выделяемый этими фруктами, может привести к тому, что другие фрукты будут созревать быстрее и разлагаться за более короткое время.



5.14. Замораживание свежих продуктов

- Чтобы сохранить качество продуктов, их следует заморозить как можно быстрее при помещении в морозильную камеру, для этого используйте функцию быстрой заморозки.
- Вы можете дольше хранить продукты в морозильной камере, если заморозите их свежими.
- Упакуйте продукты, подлежащие замораживанию, и закройте упаковку так, чтобы в нее не попадал воздух.
- Убедитесь, что вы упаковали продукты, прежде чем класть их в морозильную камеру. Используйте контейнеры для заморозки, фольгу и влагостойкую бумагу, полиэтиленовые пакеты и другие упаковочные материалы вместо традиционной упаковочной бумаги.
- Маркируйте каждую упаковку продуктов, добавляя дату перед замораживанием. Таким образом, вы можете определить свежесть каждой упаковки продуктов, каждый раз открывая морозильную камеру. Храните предварительно замороженные продукты в передней части отсека, чтобы убедиться, что они используются в первую очередь.
- Замороженные продукты следует использовать сразу после их размораживания и никогда не замораживать снова.
- Не замораживайте слишком большое количество продуктов за один раз.
- За 24 часа до замораживания свежих продуктов активируйте «Функцию быстрой заморозки».
- Пакеты со свежими продуктами следует размещать перед нижним ящиком.
- После размещения упаковок со свежими продуктами снова активируйте «Функцию быстрой заморозки»."

Эксплуатация устройства

Установка температуры морозильной камеры	Настройки холодильной камеры	Примечания
-18°C	4°C	Это рекомендованная настройка.
-20,-22 or -24°C	4°C	Эти настройки рекомендуются, при температуре окружающей среды выше 30°C.
Быстрая заморозка	4°C	Используется в случае, если вы хотите заморозить продукты в течение короткого промежутка времени. По завершении процесса ваш продукт вернется в прежний режим.
-18°C или ниже	2°C	Используйте эти настройки, если вы считаете, что в вашем холодильном отделении недостаточно холодно из-за высокой температуры окружающей среды или частого открывания и закрывания дверцы.

5.15. Рекомендации по консервированию замороженных продуктов

Температура в отсеке должна быть установлена как минимум на -18°C.

1. Положите пакеты в морозильную камеру как можно быстрее после покупки, не давая им оттаять.
2. Перед замораживанием проверьте, не истек ли срок годности, указанный на упаковке в графах "Использовать до" и "Лучше всего до".
3. Убедитесь, что упаковка продуктов питания не повреждена.

5.16. Информация о глубокой заморозке

Согласно стандартам IEC 62552, изделие должен замораживать не менее 4,5 кг продуктов при температуре окружающей среды от 25 °C до -18 °C или ниже в течение 24 часов на каждые 100 литров объема морозильной камеры.

Долго хранить продукты можно только при температуре -18°C или ниже.

Вы можете сохранять свежесть продуктов в течение многих месяцев (при температуре -18 °C или более низких температурах в глубокой заморозке).

Продукты, подлежащие замораживанию, не должны соприкасаться с ранее замороженными продуктами, дабы предотвращать их частичное размораживание. Отварите овощи и слейте воду, чтобы они дольше хранились в замороженном виде. После слива воды положите их в герметичные пакеты и поместите в морозильную камеру. Продукты, как бананы, помидоры, листья салата, сельдерей, вареные яйца, картофель, не подходят для замораживания. Если их заморозить, это отрицательно сказывается только на их питательной ценности и вкусе. Они могут испортиться таким образом, что создаст опасность для здоровья человека.

5.17. Размещение продуктов питания

Полки морозильной камеры	Разные замороженные продукты, такие как мясо, рыба, мороженое, овощи и т.д.
Полки холодильного отделения	Продукты питания в кастрюлях, закрытых тарелках и закрытых контейнерах, яйца (в закрытом контейнере)
Дверные полки холодильного отделения	Мелкие и упакованные продукты питания или напитки
Ящик для фруктов и овощей	Овощи и фрукты
Отдел для свежести продуктов	Деликатесы (продукты для завтрака, мясные продукты нужно употребить в скором времени)

5.18. Предупреждение открытой двери

(Эта функция опциональна)

Раздастся звуковой предупреждающий сигнал, если дверца вашего устройства останется открытой на 1 минуту. Это предупреждение будет отключено при закрытии дверцы или нажатии любой из кнопок дисплея (если имеются).

5.19. Лампа освещения

В качестве осветительных ламп используются светодиодные лампы. Если возникнут какие-либо проблемы с этим типом освещения обратитесь в авторизованную сервисную службу. Осветительные лампы, используемые в устройстве, не предназначены и не подходят для бытового освещения. Лампы подсветки в вашем холодильнике и/или морозильной камере нужны для обеспечения удобной и безопасной загрузки продуктов питания.

Если устройство периодически чистить, срок службы устройства увеличится, а часто встречающиеся проблемы уменьшатся.



ПРЕДУПРЕЖДЕНИЕ:

Перед чисткой выключите устройство.



ПРЕДУПРЕЖДЕНИЕ:

Рекомендуется в перчатках чистить конденсатор каждые шесть месяцев. Пылесосом пользоваться не следует.

- Запрещено использовать бензин, бензол или аналогичные вещества для очистки.
- Никогда не используйте для очистки острые абразивные инструменты, мыло, бытовые чистящие средства, моющие средства или полироль.
- Растворите одну чайную ложку карбоната в половине литра воды. Смочите тряпку в растворе и хорошо отожмите ее. Протрите внутреннюю часть холодильника этой тканью и тщательно высушите.
- Следите за тем, чтобы вода не попала в корпус лампы или другие электрические детали.
- Если вы не будете пользоваться холодильником в течение длительного срока, отключите его от сети, извлеките из него все продукты питания, очистите его и оставьте дверцу приоткрытой.
- Регулярно проверяйте чистоту прокладок дверцы. Очищайте их при надо надобности.
- Извлеките все предметы из устройства, чтобы снять дверцу и полки.
- Снимите дверные полки, потянув их вверх. Сдвиньте полки вниз, чтобы установить их на место после чистки.
- Никогда не используйте хлорсодержащие чистящие средства или воду для очистки внешних поверхностей или хромированных частей изделия. Хлор вызывает коррозию на таких металлических поверхностях.

- В холодильниках без системы No Frost на задней стенке холодильной камеры образуются капли воды и происходит замерзание до ширины пальцев. Не счищайте это; никогда не наносите в этом случае масло или подобные вещества.
- Используйте только слегка влажные салфетки из микрофибры для очистки внешней поверхности изделия. Губки и другие чистящие салфетки могут поцарапать поверхность.

6.1. Предупреждение неприятных запахов

При производстве наших холодильников мы не используем материалы, способные вызывать неприятные запахи. Но запах может появиться, если продукты питания хранятся неправильно или если внутренняя поверхность продукта не очищена должным образом. Пожалуйста, учтите следующее во избежание этой проблемы:

- Очень важно, чтобы холодильник содержался в чистоте. Остатки пищи, пятна и т.д. могут вызывать неприятный запах. По этой причине чистите холодильник раствором в воде карбонатом каждые 15 дней. Никогда не используйте моющие средства и мыло.
- Храните продукты питания в закрытых емкостях. Микроорганизмы на сосудах без крышки могут вызывать неприятный запах.
- Никогда не храните просроченные или испорченные продукты в холодильнике.

6.2. Защита пластиковых поверхностей

Не кладите жидкие масла или продукты, приготовленные на масле, в свой холодильник в негерметичные контейнеры, поскольку они повреждают пластиковые поверхности вашего холодильника. Если масло пролилось или размазалось по пластиковым поверхностям, немедленно очистите и промойте соответствующую часть поверхности теплой водой.

6.3. Очистка внутренней поверхности

Чтобы очистить внутренние поверхности и все съемные детали, промойте их мягким раствором, состоящим из мыла, воды и карбоната. Тщательно промойте и высушите. Не допускайте попадания воды на осветительные приборы и панель управления.

**ВНИМАНИЕ:**

Не используйте уксус, медицинский спирт или другие чистящие средства на спиртовой основе для очистки внутренних поверхностей.

6.4. Наружные поверхности из нержавеющей стали

Используйте неабразивное чистящее средство для нержавеющей стали и наносите его безворсовой мягкой тканью. Для полировки осторожно протрите поверхность влажной тканью из микрофибры и используйте сухую замшу. Всегда следите за прожилками нержавеющей стали.

6.5. Чистящие средства для стеклянных дверц

Снимите защитную пленку со стекла. На поверхности стекла есть покрытие. Данное покрытие сводит к минимуму образование пятен и обеспечивает легкую чистку пятен и загрязнений. Стекла, не имеющие покрытия, могут подвергаться постоянному воздействию органических или неорганических загрязняющих веществ, переносимых воздухом или водой, таких как известковый налет, минеральные соли, несгоревшие углеводороды, оксиды металлов и силиконы, что за короткое время приводит к образованию пятен и физическому повреждению. Несмотря на регулярную чистку, стекло становится очень трудно содержать в чистоте, хотя это не является невозможным. В результате ухудшается прозрачность и внешний вид стекла. Твердые и абразивные чистящие составы и методы еще больше увеличивают эти дефекты, а также ускоряют процесс

износа.

*Для проведения очистки следует использовать нещелочные, неабразивные чистящие средства на водной основе.

Чтобы покрытие имело длительный срок службы, в время очистки запрещено использовать щелочи или абразивные вещества.

Эти стекла были подвергнуты процессу закалки для повышения их ударпрочности и стойкости к разрушению.

В качестве дополнительной меры безопасности на задних поверхностях стекол присутствует защитная пленка, гарантирующая, что они не нанесут вреда окружающей среде в случае поломки.

Прежде чем обращаться в сервисный центр, просмотрите этот список неисправностей. Это сэкономит вам время и деньги. Данный список содержит часто встречающиеся проблемы, которые не являются результатом неправильного изготовления или использования материалов. Ваше изделие может не иметь некоторых функций, описанных здесь.

Холодильник не работает.

- Вероятно, он подключен неправильно. >>>Правильно подключите устройство.
- Вероятно, перегорел предохранитель в розетке, к которой подключен холодильник, либо основной предохранитель. >>> Проверьте предохранитель.

Конденсат на боковой стенке холодильного отделения (MULTI ZONE, COOL CONTROL and FLEXI ZONE).

- Вероятно, дверце часто открывалось/закрывалось. >>>Не открывайте/не закрывайте дверцу холодильника часто.
- Окружающая среда, вероятно, слишком влажная. >>>Не устанавливайте холодильник в местах с очень высоким уровнем влажности.
- Продукты, содержащие жидкость, вероятно, были помещены в холодильник в сосудах без крышек. >>>Не помещайте продукты, содержащие жидкость, в холодильник в негерметичных емкостях.
- Возможно, дверца холодильника была оставлена приоткрытой. >>> Не держите дверцы холодильника открытыми в течение длительного времени.
- Вероятно, термостат был установлен на очень низкий уровень. >>>Установите термостат на соответствующий уровень.

Компрессор не работает.

- Защитный термический элемент компрессора будет выходить из строя при внезапных отключениях питания или включениях из розетки и выключениях в розетку, поскольку давление хладагента в системе охлаждения холодильника еще не сбалансировано. Холодильник начнет работать примерно через 6 минут. Пожалуйста, позвоните Авторизованному поставщику услуг, если холодильник не запустится по истечении этого периода.
- Морозильная камера находится в режиме размораживания. >>>Это нормальное явление для холодильника, который выполняет полностью автоматическую разморозку. Цикл размораживания выполняется периодически.
- Вероятно, холодильник не подключен к розетке. >>>Убедитесь, что вилка соответствует розетке.
- Настройки температуры могут быть некорректными. >>>Выберите правильное значение температуры.
- Возможный сбой питания. >>>Холодильник начнет нормально работать, когда питание восстановится.

Когда холодильник работает, рабочий шум увеличивается.

- Рабочие характеристики холодильника могут различаться в зависимости от изменения температуры окружающей среды. Это нормальное явление и не является ошибкой.

Холодильник работает часто или в течение длительного времени.

Устранение неисправностей

- Новое устройство может быть больше предыдущего. Большие холодильники работают дольше.
- Температура в помещении возможно высокая. >>> Это нормальное явление, если устройство работает в течение более длительного времени в жарких условиях.
- Возможно, холодильник только что был подключен к сети или загружен продуктами питания. >>>Для достижения заданной температуры устройству необходимо больше времени, если он только что был подключен к сети или загружен продуктами питания. Это нормально.
- Вероятно, недавно в холодильник было помещено большое количество горячей пищи. >>>Не помещайте горячие блюда в холодильник.
- Вероятно, двери часто открывались или оставались приоткрытыми в течение долгого времени. >>>Теплый воздух, поступающий в холодильник, заставляет его работать в течение более длительного периода времени. Не открывайте дверцы часто.
- Возможно, дверца морозильной камеры либо холодильного отделения была оставлена приоткрытой. >>>Проверьте, полностью ли закрыты дверцы.
- Устройство, вероятно, настроено на очень низкую температуру. >>> Установите температуру в холодильнике на более высокие значения и подождите, пока холодильник не достигнет этой температуры.
- Уплотнение дверцы холодильной или морозильной камеры, возможно, загрязнено, изношено, сломано или неправильно установлено. >>> Очистите или замените уплотнение. Поврежденное/ сломанное уплотнение заставляет холодильник работать дольше, чтобы поддерживать текущую температуру.
- Температура в морозильной камере, возможно, установлена на очень низкое значение. >>> Установите температуру в морозильной камере на более высокое значение и проверьте.

Температура в холодильнике нормальная, но в морозилке очень низкая.

- Температура холодильной камеры установлена на очень низкое значение. >>> Установите более низкую температуру в холодильной камере и проверьте.

Продукты, хранящиеся в ящиках холодильной камеры, заморожены.

- Температура в морозильной камере, возможно, установлена на очень низкое значение. >>> Установите более низкую температуру в холодильной камере и проверьте.

Температура в холодильнике или морозильной камере очень высокая.

Температура в холодильнике нормальная, но в морозилке очень низкая.

Устранение неисправностей

- Температура в морозильной камере, возможно, установлена на очень низкое значение. >>> Установка температуры в холодильной камере влияет на температуру морозильной камеры. Изменяйте температуру холодильника или морозильной камеры до тех пор, пока температура холодильника или морозильной камеры не достигнет надлежащего уровня.
- Вероятно, двери часто открывались или оставались приоткрытыми в течение долгого времени. >>> Не открывайте дверцы часто.
- Вероятно, дверцу оставили приоткрытой. >>> Закройте дверцу полностью.
- Вероятно, холодильник был просто подключен к сети или загружен продуктами. >>> Это нормально. Для достижения заданной температуры устройству необходимо больше времени, если он только что был подключен к сети или загружен продуктами питания.
- Вероятно, недавно в холодильник было помещено большое количество горячей пищи. >>> Не помещайте горячие блюда в холодильник.
- Это вентиляторы, которые работают для охлаждения холодильника. Это нормальное явление и не является ошибкой.

Влага скапливается на внутренних стенках холодильника.

- Жаркие и влажные погодные условия способствуют увеличению интенсивности обледенения и образования конденсата. Это нормальное явление и не является ошибкой.
- Вероятно, двери часто открывались или оставались приоткрытыми в течение долгого времени. >>> Не открывайте дверцы часто. Закройте дверцы, если они открыты.
- Вероятно, дверцу оставили приоткрытой. >>> Закройте дверцу полностью.

Снаружи холодильника или между дверьми образуется влага.

- Вероятно, воздух влажен. Это вполне нормальное явление во влажную погоду. >>> Конденсат исчезнет, когда уровень влажности снизится.
- Если вы используете холодильник редко, на участке между двумя дверцами может образоваться внешний конденсат. Это нормально. При частом использовании конденсат исчезнет.

Внутри холодильника ощущается неприятный запах.

Вибрация или шум.

- Пол, вероятно, неустойчив или неровный. >>>Если холодильник слегка трясется при перемещении, отрегулируйте основание, чтобы сбалансировать. Убедитесь, что пол ровный и на нем можно разместить холодильник.
- Предметы, помещенные на холодильник, могут вызывать шум. >>>Уберите предметы с холодильника.

Из холодильника поступают звуки, похожие на пролитие или разбрызгивание жидкости.

- Движение жидкости и газа происходит в соответствии с принципами работы холодильника. Это нормальное явление и не является неисправностью.

Из холодильника доносится свист.

Устранение неисправностей

- Возможно, регулярная уборка не проводилась. Регулярно очищайте внутреннюю часть холодильника губкой, теплой водой или карбонатом, растворенным в воде.
- Некоторые емкости или упаковочные материалы могут вызывать неприятный запах. >>>Используйте другую емкость или упаковочные материалы другой марки.
- Продукты, вероятно, были помещены в холодильник в сосудах без крышек. >>>Храните продукты в закрытых емкостях. Микроорганизмы на сосудах без крышки могут вызывать неприятный запах.
- Достаньте из холодильника просроченные или испорченные продукты.

Дверца не может быть закрыта.

- Пакеты с продуктами могут препятствовать закрытию двери. Удалите упаковки, которые препятствуют дверце.
- Холодильник, возможно, неустойчиво стоит на полу. >>>Отрегулируйте ножки холодильника по мере необходимости для сохранения равновесия холодильника.
- Пол, вероятно, неровный или нетвердый. Убедитесь, что пол ровный и на нем можно разместить холодильник.

Ящики для фруктов и овощей застряли.

- Продукты могут соприкоснуться с верхней стенкой контейнера для фруктов и овощей. >>>Переложите продукты в контейнере для фруктов и овощей.

Если поверхность изделия горячая.

Во время работы изделия между двумя дверцами, на боковых панелях и задней решетке могут наблюдаться высокие температуры. Это нормально и не требует вмешательства!

Вентилятор продолжает работать, когда дверца открыта.

Вентилятор может продолжать работать, если дверца морозильной камеры открыта.



ПРЕДУПРЕЖДЕНИЕ: Если вы не можете устранить проблему, несмотря на то, что следуете инструкциям в данном разделе, обратитесь к дилеру либо авторизованному поставщику услуг. Ни в коем случае не пытайтесь отремонтировать неисправный холодильник.

Данное изделие оснащено источником освещения энергетического класса "G". Источник освещения в данном устройстве должен заменяться только профессиональными мастерами.